

Doortech

SCRIGNO®

■ **Controtelai per porte scorrevoli**



■ **CATALOGO**

Doortech
SCRIGNO



Anta Singola con porta vetro Acqua ■



Anta Singola



Anta Doppia ■

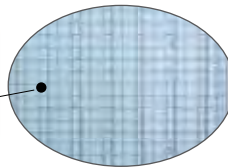

Rete metallica

- La struttura del cassonetto è in acciaio zincato, spessore 0,5 mm nei fianchi/profilo posteriore e 0,8 mm per i profili del top/fondo.
- Il fianco del cassonetto è realizzato in un unico pezzo di lamiera e presenta delle grecature verticali con passo da 100 mm.
La grecatura conferisce una maggiore rigidità alla struttura. La rete metallica, che completa il fianco, è in acciaio zincato ed è fissata al fianco mediante graffette consentendo un ottimo ancoraggio dell'intonaco. Insieme al cassonetto viene fornita una rete a maglia fine in fibra di vetro che, posta nella parte superiore in corrispondenza della giunzione tra cassonetto e il laterizio (da entrambi i lati), protegge da possibili setolature dell'intonaco.
- Il controte laio è corredato da due distanziali ad innesto necessari per la posa.

Distanziali

I 10 anni di garanzia sono riferiti al solo sistema di scorrimento

Sistema di scorrimento

- Il sistema di scorrimento è composto da:
 - un profilo guida in alluminio con profili laterali in PVC che delimitano lo spessore della parete finita. Nel lato del montante in legno il traverso è fissato tramite chiodi premontati, mentre nel lato del cassonetto è ad innesto.
 - Una coppia di carrelli con cuscinetti a sfera della portata di **100 kg**. I carrelli sono provvisti di bulloneria, staffe di sospensione e fermo di battuta per il montaggio del pannello porta.



Guida



Profilo guida



Carrelli di scorrimento con portata 100 kg

Stech

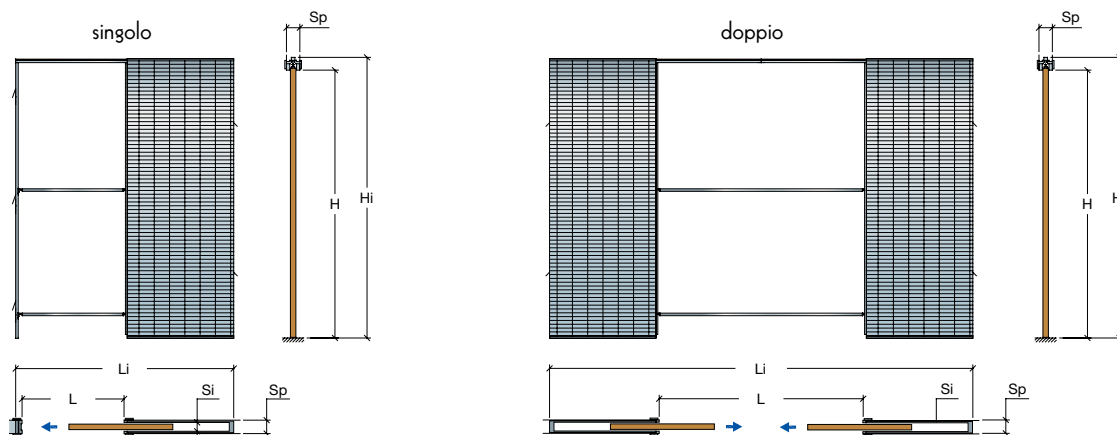

Intonaco		Singolo	
Luce di passaggio mm L x H	Ingombro mm Li x Hi	Spessore parete/Sede interna mm Sp/Si	
600 x 2000	1310 x 2110	90/56 - 105/70 - 125/90 - 145/90	
600 x 2100	1310 x 2210		
700 x 2000	1510 x 2110		
700 x 2100	1510 x 2210		
750 x 2000	1610 x 2110		
750 x 2100	1610 x 2210		
800 x 2000	1710 x 2110		
800 x 2100	1710 x 2210		
900 x 2000	1910 x 2110		
900 x 2100	1910 x 2210		
1000 x 2000	2110 x 2110		
1000 x 2100	2110 x 2210		
1100 x 2000	2310 x 2110		105/70 - 125/90 - 145/90
1100 x 2100	2310 x 2210		
1200 x 2000	2510 x 2110		
1200 x 2100	2510 x 2210		

Intonaco		Doppio
Luce di passaggio mm L x H	Ingombro mm Li x Hi	Spessore parete/Sede interna mm Sp/Si
1200 x 2000	2520 x 2110	90/56 - 105/70 - 125/90 - 145/90
1200 x 2100	2520 x 2210	
1400 x 2000	2920 x 2110	
1400 x 2100	2920 x 2210	
1600 x 2000	3320 x 2110	
1600 x 2100	3320 x 2210	
1800 x 2000	3720 x 2110	
1800 x 2100	3720 x 2210	
2000 x 2000	4120 x 2110	
2000 x 2100	4120 x 2210	
2200 x 2000	4520 x 2110	105/70 - 125/90 - 145/90
2200 x 2100	4520 x 2210	
2400 x 2000	4920 x 2110	
2400 x 2100	4920 x 2210	

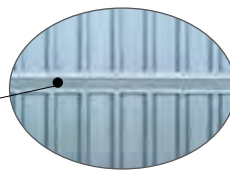
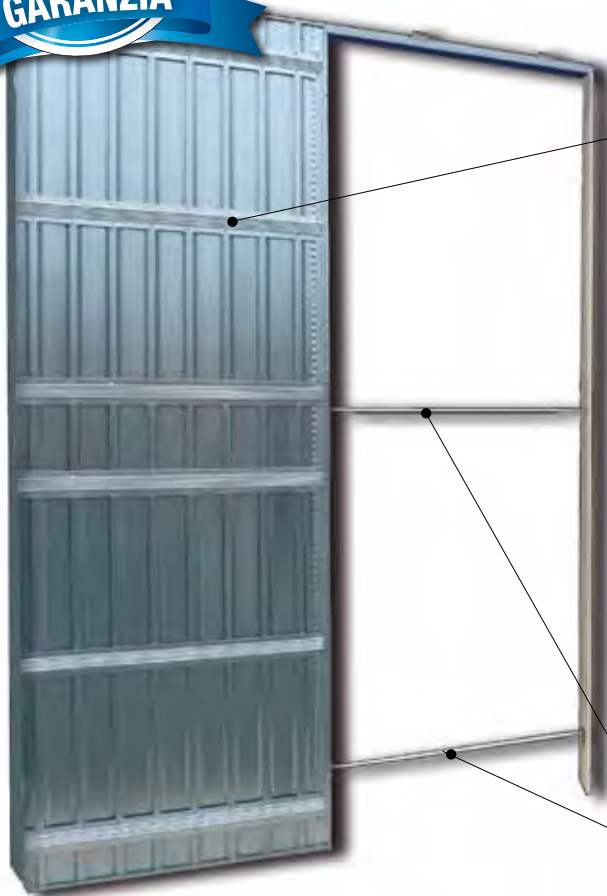

Profili Orizzontali

- La struttura del cassonetto è in acciaio zincato, spessore 0,5 mm nei fianchi/profilo posteriore e 0,8 mm per i profili del top/fondo.
- Il fianco del cassonetto è realizzato in un unico pezzo di lamiera e presenta delle grecature verticali con passo da 100 mm.
La grecatura conferisce una maggiore rigidità alla struttura. Sul fianco sono presenti anche dei profili orizzontali da 0,6 mm in acciaio zincato che servono sia per rinforzare la struttura, sia per facilitare l'applicazione e il fissaggio della lastra di cartongesso mediante le apposite viti fornite dalla dotazione di serie.
- Il controte laio è corredato da due distanziali ad innesto necessari per la posa.

Distanziali

I 10 anni di garanzia sono riferiti al solo sistema di scorrimento

Sistema di scorrimento

- Il sistema di scorrimento è composto da:
 - un profilo guida in alluminio con profili laterali in PVC che delimitano lo spessore della parete finita. Nel lato del montante in legno il traverso è fissato tramite chiodi premontati, mentre nel lato del cassonetto è ad innesto.
 - Una coppia di carrelli con cuscinetti a sfera della portata di **100 kg**. I carrelli sono provvisti di bulloneria, staffe di sospensione e fermo di battuta per il montaggio del pannello porta.



Guida



Profilo guida



Carrelli di scorrimento con portata 100 kg



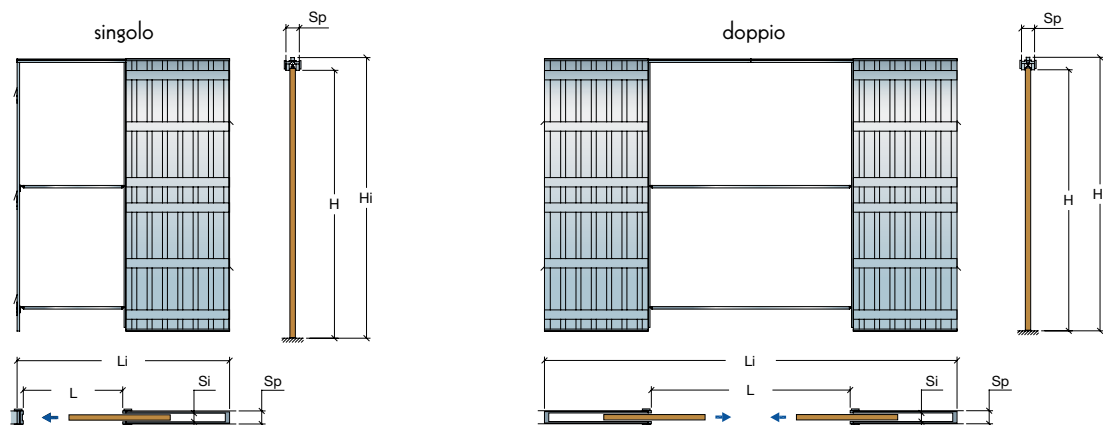

Cartongesso		Singolo	
Luce di passaggio mm L x H	Ingombro mm Li x Hi	Spessore parete/Sede interna mm Sp/Si	
600 x 2000	1310 x 2110	100/56 - 125/70	
600 x 2100	1310 x 2210		
700 x 2000	1510 x 2110		
700 x 2100	1510 x 2210		
750 x 2000	1610 x 2110		
750 x 2100	1610 x 2210		
800 x 2000	1710 x 2110		
800 x 2100	1710 x 2210		
900 x 2000	1910 x 2110		
900 x 2100	1910 x 2210		
1000 x 2000	2110 x 2110		
1000 x 2100	2110 x 2210		
1100 x 2000	2310 x 2110		125/70
1100 x 2100	2310 x 2210		
1200 x 2000	2510 x 2110		
1200 x 2100	2510 x 2210		

Cartongesso		Doppio
Luce di passaggio mm L x H	Ingombro mm Li x Hi	Spessore parete/Sede interna mm Sp/Si
1200 x 2000	2520 x 2110	100/56 - 125/70
1200 x 2100	2520 x 2210	
1400 x 2000	2920 x 2110	
1400 x 2100	2920 x 2210	
1600 x 2000	3320 x 2110	
1600 x 2100	3320 x 2210	
1800 x 2000	3720 x 2110	
1800 x 2100	3720 x 2210	
2000 x 2000	4120 x 2110	
2000 x 2100	4120 x 2210	
2200 x 2000	4520 x 2110	125/70
2200 x 2100	4520 x 2210	
2400 x 2000	4920 x 2110	
2400 x 2100	4920 x 2210	

ANTA UNICA INTONACO

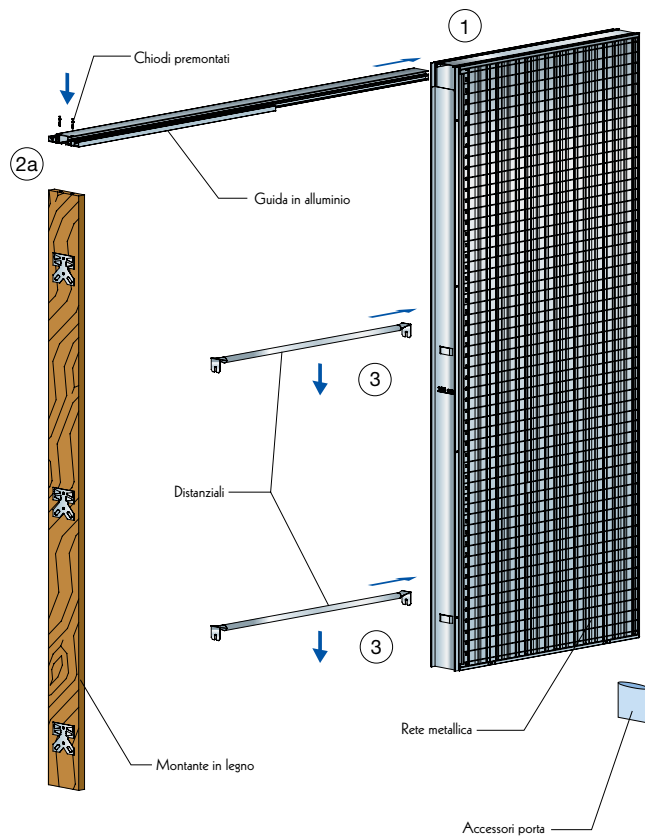

1. Inserire la guida nel cassonetto innestandola nell'apposita sede.
- 2a. Unire mediante i chiodi premontati in dotazione la guida al montante.
- 2b. Anta doppia: posizionare i due cassonetti con la guida già inserita uno contro l'altro. Unire le due guide avvitando le spine di giunzione in dotazione come indicato in figura.
3. Inserire i distanziali nelle apposite sedi.

Particolare per anta doppia

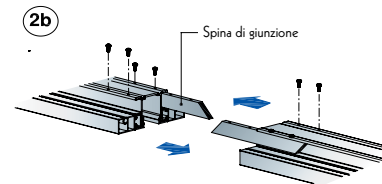

ANTA UNICA CARTONGESSO

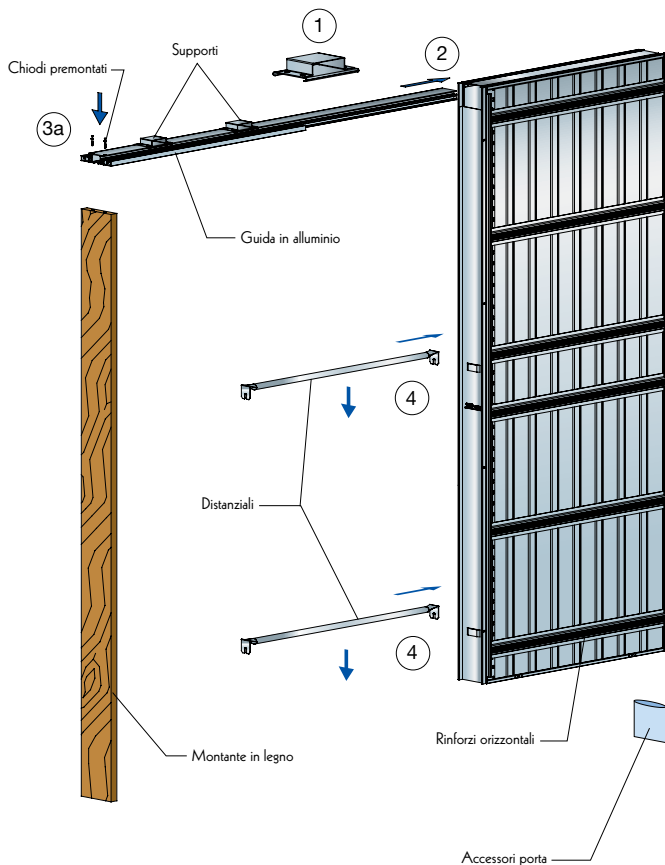

1. Inserire i due supporti nella guida.
2. Inserire la guida nel cassonetto innestandola nell'apposita sede.
- 3a. Unire mediante i chiodi premontati in dotazione la guida al montante.
- 3b. Anta doppia: posizionare i due cassonetti con la guida già inserita uno contro l'altro. Unire le due guide avvitando le spine di giunzione in dotazione come indicato in figura.
4. Inserire i distanziali nelle apposite sedi.

Particolare per anta doppia

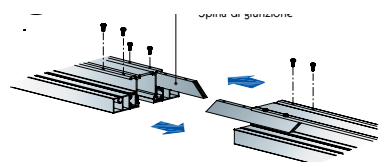



Doorkit è il control telaio in kit di montaggio per pareti in cartongesso, facile e veloce da assemblare senza l'utilizzo di viti, grazie al pratico sistema a scatto. Realizzato interamente in lamiera senza componenti in plastica.

Solido come un control telaio tradizionale, permette risparmio nel trasporto e nello stoccaggio; con due soli modelli è possibile coprire tutta la gamma di misure standard.

Si assembla su di un piano in pochi minuti tagliando le parti eccedenti (guida, PVC e distanziale in legno) già contrassegnate, i tagli non sono mai in vista e non necessita di una struttura per il montaggio.

Ad assemblaggio ultimato, si posa come un control telaio tradizionale.

Versioni disponibili:

- 600-800: permette di realizzare quattro misure per anta singola da 600, 700, 750, 800 mm e relative ante doppie da 1200, 1400, 1500, 1600 mm;
- 900-1000: permette di realizzare due misure per anta singola, 900 e 1000 mm e relative ante doppie da 1800 e 2000 mm.

Il cambio di misura è semplice e senza errori grazie al sistema di posizionamento "a scatto". Questa operazione offre enormi vantaggi all'installatore, le operazioni di montaggio risultano infatti semplificate e l'utilizzatore finale potrà apprezzare una posa perfetta.

Per ottenere la scomparsa di una porta scorrevole doppia è sufficiente unire due Doorkit contrapposti ottenendo uncontrol telaio doppio; gli accessori necessari sono già presenti nella confezione.

Doorkit consente l'installazione di una porta scorrevole del peso massimo di 80 kg, spessore 40 mm.

Vantaggi:

- veloce da installare: l'assemblaggio è rapido ed intuitivo e non necessita di viti;
- economico: l'imballo è ridotto al minimo (2260x190x130 mm), facilmente trasportabile e movimentabile anche in cantiere;
- si integra facilmente in qualsiasi parete in cartongesso;
- solido come un control telaio tradizionale;
- versatile;
- eliminazione degli sprechi: le due versioni consentono di limitare al massimo gli sprechi nelle misure inferiori.

Composizione del kit:

- 4 montanti verticali realizzati interamente in lamiera con spessore da 0,8 mm, di cui 2 sono rinforzati nella parte iniziale con un profilo speciale in lamiera con spessore da 2,4 mm; guida di scorrimento, distanziale in legno, base inferiore e superiore in lamiera con spessore di 1 mm;
- corredo accessori comprendente: 1 busta con carrelli, staffe e complementi per il montaggio della porta, n° 60 viti (3,5 mm x 19 mm) per il fissaggio del cartongesso ai montanti verticali e spina di giunzione per la trasformazione di 2 singoli in 1 anta doppia.

Composizione del kit

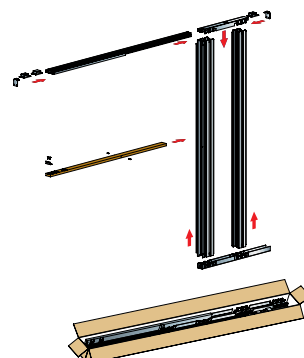

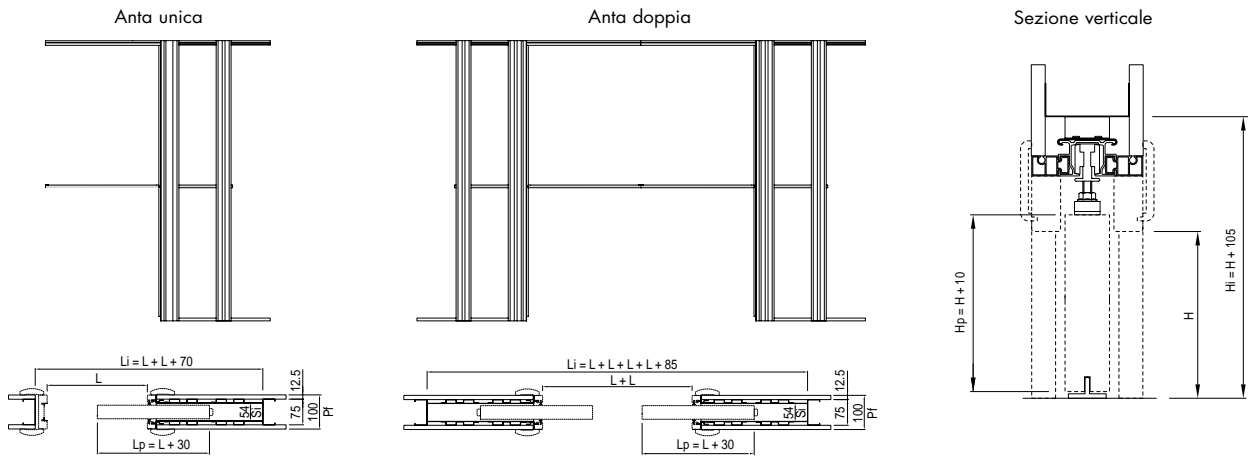

DOORKIT 600 - 800			
Singolo			
Luce di passaggio mm L x H	Ingombro mm Li x Hi	Parte finita/Sede interna Pf/Si	Dimensioni anta Lp x Hp
600 x 2000/2100	1270 x 2105/2205	100/54	630 x 2010/2110
700 x 2000/2100	1470 x 2105/2205		730 x 2010/2110
750 x 2000/2100	1570 x 2105/2205		780 x 2010/2110
800 x 2000/2100	1670 x 2105/2205		830 x 2010/2110
Doppio			
1200 x 2000/2100	2485 x 2105/2205	100/54	630 x 2010/2110
1400 x 2000/2100	2885 x 2105/2205		730 x 2010/2110
1500 x 2000/2100	3085 x 2105/2205		780 x 2010/2110
1600 x 2000/2100	3285 x 2105/2205		830 x 2010/2110

DOORKIT 900 - 1000			
Singolo			
Luce di passaggio mm L x H	Ingombro mm Li x Hi	Parte finita/Sede interna Pf/Si	Dimensioni anta Lp x Hp
900 x 2000/2100	1870 x 2105/2205	100/54	930 x 2010/2110
1000 x 2000/2100	2070 x 2105/2205		1030 x 2010/2110
Doppio			
1800 x 2000/2100	3685 x 2105/2205	100/54	930 x 2010/2110
2000 x 2000/2100	4085 x 2105/2205		1030 x 2010/2110

Impostazione della misura

Impostazione misura per anta singola kit 600+800				
Taglio binario e distanziale	Luce di passaggio (L)	Lunghezza base "C" (Lc)	Dimensione anta (Lp)	Ingombro (Li)
6S	600	615	630	1270
7S	700	715	730	1470
75S	750	765	780	1570
8S	800	815	830	1670
Impostazione misura per anta singola kit 600+800				
9S	900	915	930	1870
10S	1000	1015	1030	2070

Impostazione misura per anta doppia kit 600+800				
Taglio binario e distanziale	Luce di passaggio (L)	Lunghezza base "C" (Lc)	Dimensione anta (Lp)	Ingombro (Li)
6D	1200	615	630 x 2	2485
7D	1400	715	730 x 2	2885
75D	1500	765	780 x 2	3085
8D	1600	815	830 x 2	3285
Impostazione misura per anta singola kit 600+800				
9D	1800	915	930 x 2	3685
10D	2000	1015	1030 x 2	4085

- 1 Tagliare il binario "F" alla misura prescelta, sul lato posteriore
Tagliare i profili in PVC "M" sul lato anteriore

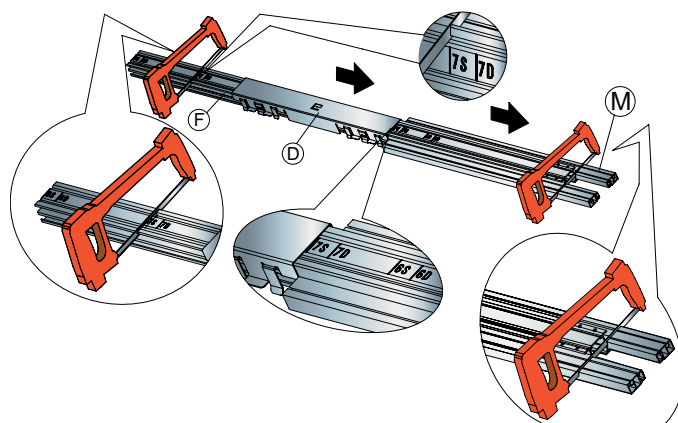

- 2 Tagliare il distanziale in legno "E" alla misura desiderata (vedi tabella)

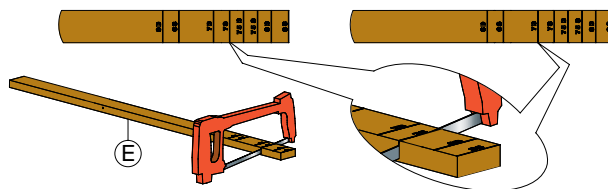

- 2 All'occorrenza tagliare il profilo in lamiera "C" da posizionare a pavimento (vedi tabella)

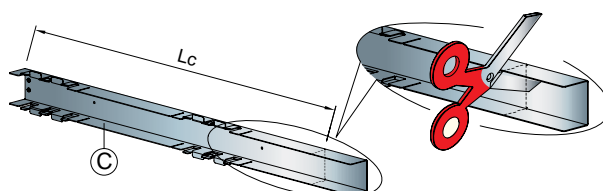



Binario di scorrimento con stampa misure

Consente di cambiare misura senza possibilità di errori. Per completare il cambio misura è necessario tagliare il binario, alla dimensione scelta.

Molla per aggancio

Determina tramite una scatto la misura scelta.

Profilo grecato

La grecatura verticale, in lamiera da 0,8 mm, conferisce rigidità alla struttura. Grazie alla speciale conformazione è possibile fissare le lastre di cartongesso con viti. Questo conferisce maggiore rigidità e la posa è facilitata.

Squadrette laterali

Permettono l'ancoraggio della guida alla struttura della parete.



Supporti per fissaggio superiore

Consentono il fissaggio della guida alla struttura della parete.



Sistema di scorrimento

Garantisce durata e uno scorrimento perfetto nel tempo. È composto da una guida in alluminio estruso e da una coppia di carrelli della portata di 80 Kg.



Profilo frontale

Migliora la resistenza alle spinte laterali, grazie alla particolare conformazione con doppia piega di rinforzo e allo spessore della lamiera da 1,2 mm.



Assemblaggio a scatto

Il cassonetto si assembla, senza l'utilizzo di viti, con semplici «CLIK».



Distanziale in legno

Garantisce il corretto rispetto delle dimensioni per il cambio della misura. Misure prestampate sul distanziale.



Profilo inferiore pre-forato

Il profilo inferiore è pre-forato per il montaggio del nasello guida, affinché la porta possa scomparire completamente all'interno del cassonetto.

Anta Doppia

Fissare le spine "S" alle guide "F" con le viti in dotazione. Posizionare i due cassonetti con la guida già inserita uno contro l'altro. Unire le due guide come rappresentato in figura.

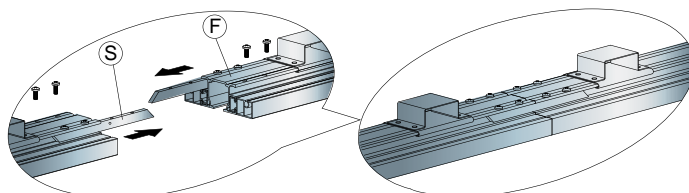

Doortech

SCRIGNO

SCRIGNO S.p.A. Unipersonale
Via Casale, 975 - 47822 Sant'Ermete di Santarcangelo (RN) - ITALY
Tel. +39 0541 757711 - Fax +39 0541 757780
e-mail: scrigno@scrigno.it - www.scrigno.it

